



Sonderausführung, Best.-Nr. 4.24200 Sitzholz

Spielwert

Kinder lieben Sitzangebote, die eigens für sie gedacht sind. Sie nutzen sie entweder in ihrer ursprünglichen Funktion, oder aber geben ihnen, je nach Inhalt des Spiels, auch eine beliebige andere Bedeutung. Kinder setzen sich, sofern man sie lässt, überall hin, am liebsten auf ungewöhnliche Gegenstände, wie beispielsweise das Sitzholz mit Gesicht. Die „Kleine Sitzgruppe“ fördert die Kommunikation und kann gleichzeitig anziehender Treffpunkt einer Außenanlage sein.

Wesentliche Merkmale

- Holzoberfläche zur taktilen Sinnesansprache
- Harmonisches Design

Empfohlen für

- U3
- Kindergartenkinder
- Öffentliche Spielbereiche ohne Betreuung, wie Spielplätze, Parkanlagen o.ä



Best.-Nr. 4.35050 Kleine Sitzgruppe mit 8 Hockern, Foto © Daniel Perales



Best.-Nr. 4.35050 Kleine Sitzgruppe mit 8 Hockern, Tisch als Sonderausführung, Foto © Daniel Perales

**Spieltisch
Sitzholz
Kleine Sitzgruppe mit 8 Hockern**

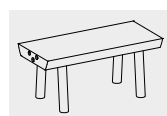

4.24170

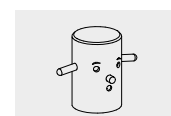

4.24200

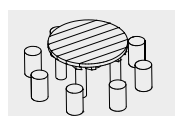

4.35050

**Best.-Nr. 4.24170
Spieltisch**

Sicherheitsbereich →
Gerätemaß ●
Funktionsbereich —

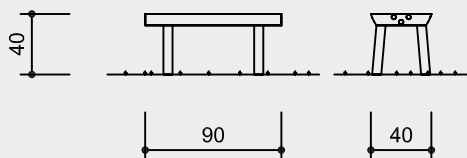

**Best.-Nr. 4.24200
Sitzholz**

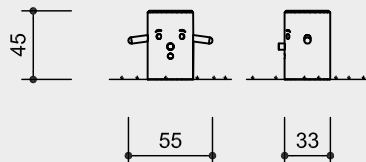

**Best.-Nr. 4.35050
Kleine Sitzgruppe mit 8 Hockern**

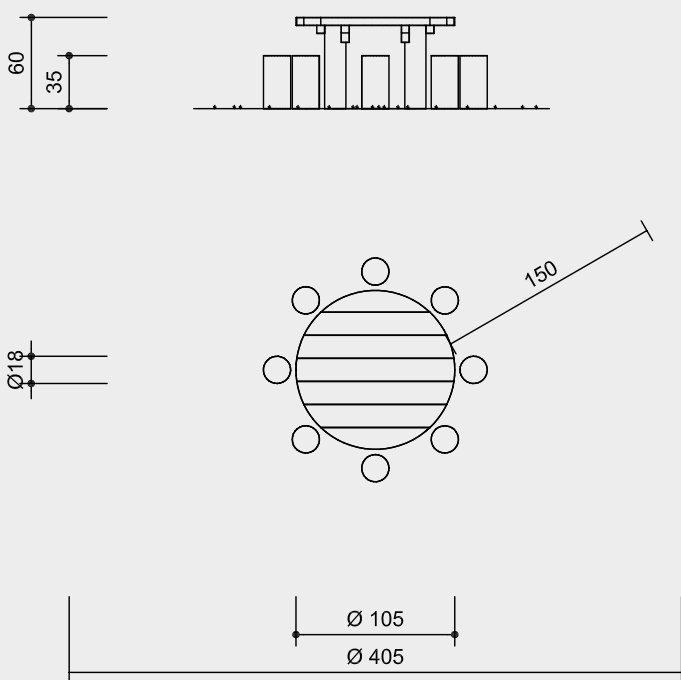

Sicherheitsprüfung nach DIN EN 1176

Lieferumfang

Best.-Nr. 4.24170
1 Spieltisch

Best.-Nr. 4.24200
1 Sitzholz

Best.-Nr. 4.35050
1 Runder Tisch mit 2 Fundamenteisen
8 Hocker mit je einer Gewindestange

Installationshinweise

Untergrund
keine Anforderungen

Fundamente
(nur gegen Wegtragen notwendig)

Best.-Nr. 4.35050
Tisch
2 Stück 20 x 20 x 30 cm
Aushubtiefe 50 cm

Hocker
8 Stück 20 x 20 x 30 cm
Aushubtiefe 50 cm

Achtung!
**Für Baustellenmaße aktuelle
Montageanleitung anfordern.**
Technische Änderungen vorbehalten.

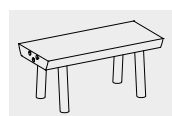

4.24170



4.24200

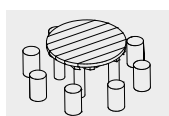

4.35050

Technische Angaben

Geräte aus nicht imprägnierter
Gebirgsläuche

Best.-Nr. 4.24170 Spieltisch

Herzgetrennt
Schnitthölzer herzgetrennt, dadurch
Verminderung von Rissanfälligkeit und
unerwünschter Formänderung



Best.-Nr. 4.24200 Sitzholz

Weißgeschält
Palisaden weißgeschält, dabei werden
Rinde, Kambium und Splintholz ent-
fernt, die natürliche Form des Stammes
bleibt erhalten und erlebbar



Entlastungsschnitt
Gezielter Entlastungsschnitt als wirk-
same Gegenmaßnahme gegen starke
Trocknungsrisse. Schnitt definiert Lage
des Spannungsausgleiches im Stamm
und minimiert die natürliche Rissbildung



**Best.-Nr. 4.35050
Kleine Sitzgruppe mit 8 Hockern**

Weißgeschält
Palisaden weißgeschält, dabei werden
Rinde, Kambium und Splintholz ent-
fernt, die natürliche Form des Stammes
bleibt erhalten und erlebbar



Herzgetrennt
Schnitthölzer herzgetrennt, dadurch
Verminderung von Rissanfälligkeit und
unerwünschter Formänderung



Bodenverankerung
Alle Teile zur Bodenverankerung
sind aus feuerverzinktem Stahl bzw.
Edelstahl



Entlastungsschnitt
Gezielter Entlastungsschnitt als wirk-
same Gegenmaßnahme gegen starke
Trocknungsrisse. Schnitt definiert Lage
des Spannungsausgleiches im Stamm
und minimiert die natürliche Rissbildung



**Weitere Erläuterungen zu den
Qualitätsmerkmalen siehe Preisliste.**

Abmessungen

(geringe Abweichungen möglich)

Best.-Nr. 4.24170 Spieltisch
Länge 0,90 m
Höhe 0,40 m
Gewicht 35 kg

Best.-Nr. 4.24200 Sitzholz
Durchmesser 0,33 m
mit Griffen 0,55 m
Höhe 0,45 m
Gewicht 25 kg

**Best.-Nr. 4.35050
Kleine Sitzgruppe mit 8 Hockern**
Gewicht gesamt 132 kg

Tisch
Höhe 0,60 m
Durchmesser 1,05 m
Gewicht 60 kg

Hocker
Höhe 0,35 m
Durchmesser 0,20 m
Gewicht 9 kg