



Best.-Nr. 4.24173 Babyelefant



Best.-Nr. 4.24175 Löwe

Spielwert

Unsere drei kunstvoll gestalteten Tierkinder Löwe, Elefant und Nashorn schaffen eine freundliche Atmosphäre und werden von Kindern sofort angenommen. Auch ohne Hilfe spielen sie Reiten, tätscheln die Gesichter und ziehen am Schwänzchen.

Derartige Spielskulpturen eignen sich besonders gut, um Kinderwelten zu akzentuieren und die Identität eines Raumes zu stärken. Eingangsbereiche von Kindergärten, Kinderkrankenhäusern und ähnlichen Einrichtungen bekommen durch solche Installationen eine liebevolle Ausstattung.

Wesentliche Merkmale

- Atmosphärebildend
- Besonderer Blickfang eines Spielortes
- Anziehender Treffpunkt
- Spielimpuls: Neugier, Rollenspiele, Nähe erleben
- Bewegungsaktivität: klettern, steigen

Empfohlen für

- Kindergartenkinder
- Schulkinder
- Betreute Spielbereiche, wie Kindergärten, Schulen, Kinderhorte o.ä.
- Öffentliche Spielbereiche ohne Betreuung, wie Spielplätze, Parkanlagen o.ä.



Best.-Nr. 4.24176 Nashorn



Best.-Nr. 4.24176 Nashorn

**Babyelefant
Löwe
Nashorn**

© Richter Spielgeräte GmbH 11/22

Entwurf G. Beltzig

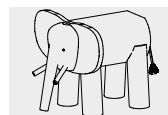

4.24173

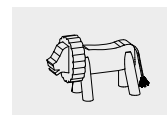

4.24175

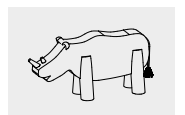

4.24176

**Best.-Nr. 4.24173
Babyelefant**

Sicherheitsbereich →
Gerätemaß ●
Funktionsbereich —

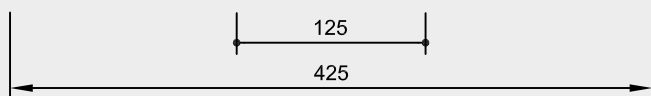
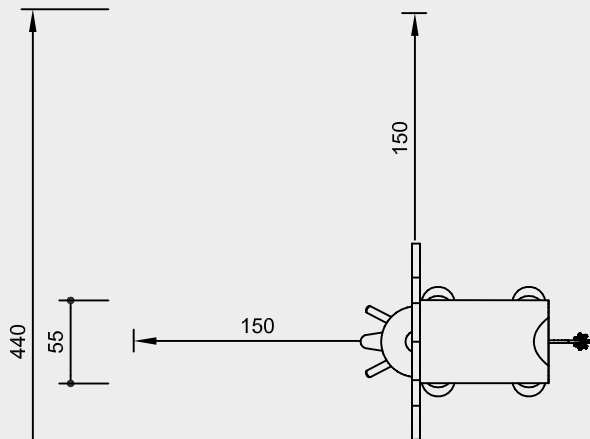
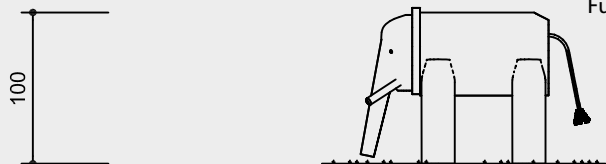

**Best.-Nr. 4.24175
Löwe**

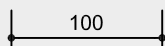

**Best.-Nr. 4.24176
Nashorn**

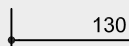

Maßstab 1:50

Sicherheitsprüfung nach DIN EN 1176

Technische Angaben

Geräte aus Gebirgslärche

Weißgeschält

Palisaden weißgeschält, dabei werden Rinde, Kambium und Splintholz entfernt, die natürliche Form des Stammes bleibt erhalten und erlebbar



Herzgetrennt

Schnitthölzer herzgetrennt, dadurch Verminderung von Rissanfälligkeit und unerwünschter Formänderung



Bodenverankerung

Alle Teile zur Bodenverankerung sind aus feuerverzinktem Stahl bzw. Edelstahl



Schwanz aus Polypropylen-Seil, Ø 16 mm, 3-schäftig, witterungsbeständig, Standardfarbe: hanf

Best.-Nr. 4.24173 Babyelefant

Wie oben beschrieben, jedoch zusätzlich

Mehrschichtplatte

Mehrschichtplatte aus Gebirgslärche, als Dreischichtplatte (3 cm) bzw. Fünfschichtplatte (4 cm). Hohe Formstabilität. Wetterfest verleimt nach DIN EN 13353:2011



Weitere Erläuterungen zu den Qualitätsmerkmalen siehe Preisliste.

Abmessungen

(geringe Abweichungen möglich)

Best.-Nr. 4.24173 Babyelefant

Höhe	1,00 m
Länge	1,25 m
Breite	0,55 m
Gewicht	200 kg

Best.-Nr. 4.24175 Löwe

Höhe	0,60 m
Länge	1,00 m
Breite	0,45 m
Gewicht	60 kg

Best.-Nr. 4.24176 Nashorn

Höhe	0,70 m
Länge	1,30 m
Breite	0,40 m
Gewicht	100 kg

Lieferumfang

1 Tier mit 4 Fundamenteisen jeweils

Installationshinweise

Untergrund entsprechend einer Fallhöhe ≤ 1,00 m (ausführliche Erläuterung siehe Preisliste)

Fundamente

Best.-Nr. 4.24173 Babyelefant

2 Stück 90 x 30 x 30 cm
Aushubtiefe 50 cm

Best.-Nr. 4.24175 Löwe

2 Stück 80 x 30 x 30 cm
Aushubtiefe 50 cm

Best.-Nr. 4.24176 Nashorn

1 Stück 90 x 60 x 30 cm
Aushubtiefe 50 cm

Achtung!

Für Baustellenmaße aktuelle Montageanleitung anfordern.

Technische Änderungen vorbehalten.

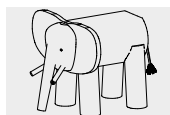

4.24173

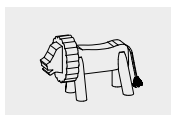

4.24175

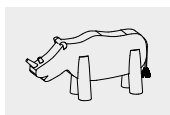

4.24176